

## Información para la NOM o Norma Oficial Mexicana (Solo para México)

La siguiente información afecta a los dispositivos descritos en este documento de acuerdo a los requisitos de la Normativa Oficial Mexicana (NOM):

### Importador:

Dell México S.A. de C.V.  
Paseo de la Reforma 2620 – Piso 11\*  
Col. Lomas Altas  
11950 México, D.F.

Número de modelo normativo: P17E  
Voltaje de entrada: 100 V CA – 240 V CA  
Intensidad de entrada (máxima): 1,50 A/1,60 A/  
1,70 A/2,50 A  
Frecuencia de entrada: 50 Hz – 60 Hz  
Corriente de salida: 3,34 A/4,62 A  
Tensión nominal de salida: 19,50 VCC  
Para más detalles, lea la información de seguridad que se envía con el equipo. Para obtener información sobre las mejores prácticas de seguridad, consulte [dell.com/regulatory\\_compliance](http://dell.com/regulatory_compliance).

© 2013 Dell Inc.  
Dell™, the DELL logo, and Inspiron™ are trademarks of Dell Inc. Windows® is either a trademark or registered trademark of Microsoft Corporation in the United States and/or other countries.  
Regulatory model: P17E | Type: P17E002  
Computer model: Inspiron 3737/5737

© 2013 Dell Inc.  
Dell™, het DELL-logo en Inspiron™ zijn handelsmerken van Dell Inc. Windows® is een handelsmerk of een geregistreerd handelsmerk van Microsoft Corporation in de Verenigde Staten en/of andere landen.

Wettelijk modelnummer: P17E | Type: P17E002  
Computermodel: Inspiron 3737/5737

© 2013 Dell Inc.  
Dell™, das Dell Logo und Inspiron™ sind Marken von Dell Inc. Windows® ist eine Marke oder eingetragene Marke der Microsoft Corporation in den USA und/oder anderen Ländern.  
Muster-Modellnummer: P17E | Typ: P17E002  
Computermodell: Inspiron 3737/5737

© 2013 Dell Inc.  
Dell™, il logo DELL e Inspiron™ sono marchi di Dell Inc. Windows® è un marchio o un marchio registrato di Microsoft Corporation negli Stati Uniti e/o in altri paesi.  
Modello di conformità alle normative: P17E | Tipo: P17E002  
Modello computer: Inspiron 3737/5737

Dell Inc. 2013 ©  
Dell™, وشعار DELL، و Inspiron™ هي علامات تجارية خاصة بشركة Dell Inc. Windows® هي إما علامة مسجلة أو علامة تجارية مسجلة خاصة بشركة Microsoft في الولايات المتحدة وأو بلدان أخرى.  
الموديل التنظيمي: P17E | النوع: P17E002  
موديل الكمبيوتر: Inspiron 3737/5737

## More Information

- To learn about the features and advanced options available on your computer, click **Start**→ **All Programs**→ **Dell Help Documentation** or go to [dell.com/support](http://dell.com/support).
- To contact Dell for sales, technical support, or customer service issues, go to [dell.com/contactdell](http://dell.com/contactdell).

## Meer informatie

- Als u meer wilt weten over de functies en geavanceerde opties die beschikbaar zijn op uw computer, klikt u op **Start**→ **Alle programma's**→ **Dell Help documentatie** of gaat u naar [dell.com/support](http://dell.com/support).
- Als u contact wilt opnemen met Dell voor informatie over verkoop, technische ondersteuning of problemen voor de klantenservice, dan gaat u naar [dell.com/contactdell](http://dell.com/contactdell).

## Weitere Informationen

- Informationen über die auf Ihrem Computer verfügbaren Funktionen und erweiterten Optionen erhalten Sie durch Klicken auf **Start**→ **Alle Programme**→ **Dell Hilfe-Dokumentation** oder unter [dell.com/support](http://dell.com/support).
- Kontaktaten zum Vertrieb, technischen Support und Kundendienst von Dell finden Sie unter [dell.com/contactdell](http://dell.com/contactdell).

## Altre informazioni

- Per conoscere tutte le caratteristiche e le opzioni avanzate disponibili sul computer, fare clic su **Start**→ **Tutti i programmi**→ **Documentazione di supporto Dell** o visitare [dell.com/support](http://dell.com/support).
- Per contattare Dell per questioni relative alle vendite, al supporto tecnico o al servizio clienti, accedere a [dell.com/contactdell](http://dell.com/contactdell).

## المزيد من المعلومات

- لكي تتعرف على الميزات والخيارات المتقدمة المتاحة على الكمبيوتر، انقر فوق **ابدأ**→ **كل البرامج**→ **مستندات تعليمات Dell** أو اذهب إلى [dell.com/support](http://dell.com/support).
- للاتصال بـ Dell للاتصال مع قسم المبيعات، أو الدعم الفني، أو خدمة العملاء، اذهب إلى [dell.com/contactdell](http://dell.com/contactdell).

## Features

Kenmerken | Funktionen | Funzioni | الميزات

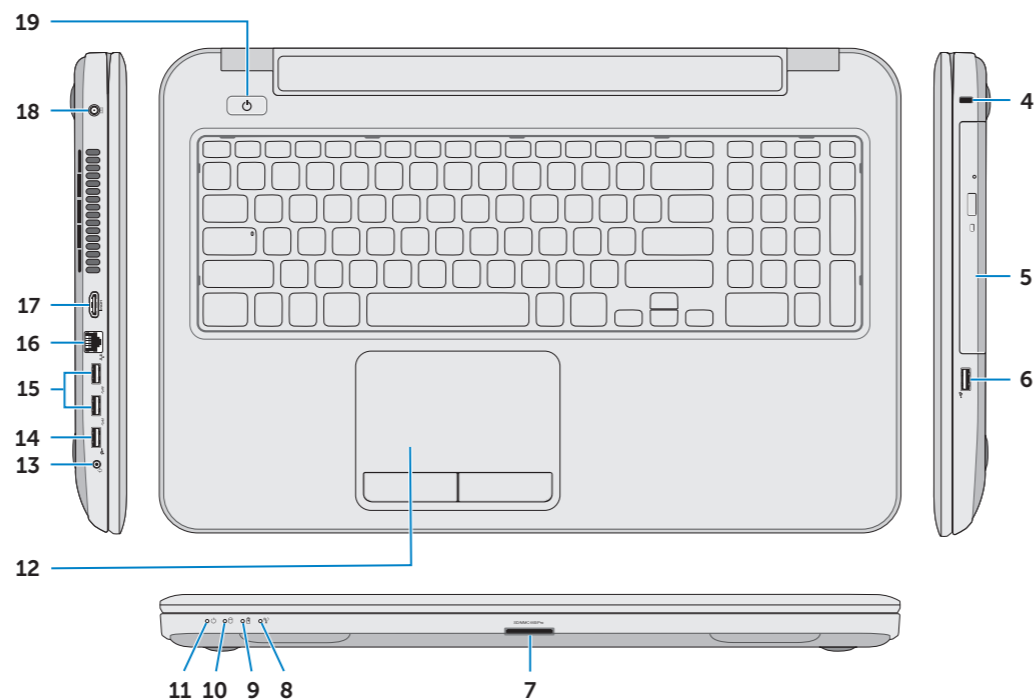
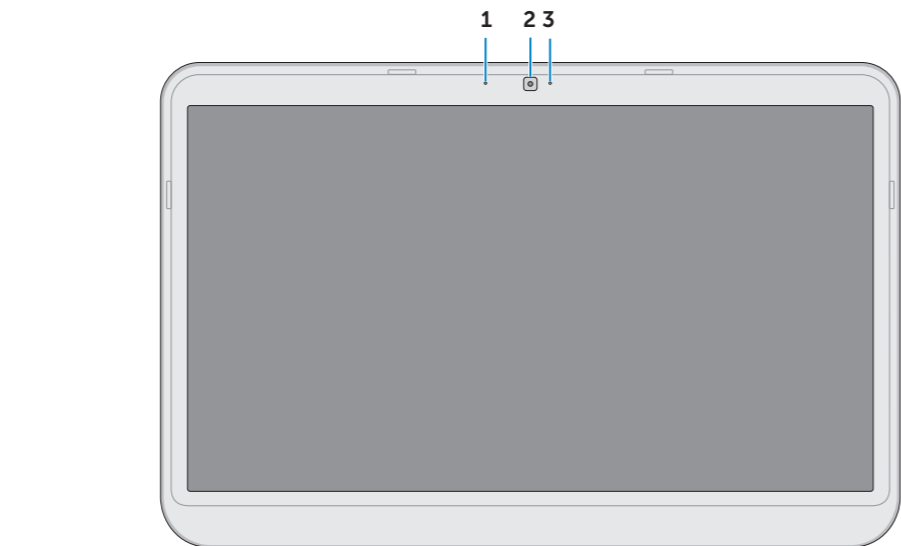

- Digital microphone
- Camera
- Camera-status light
- Security-cable slot
- Optical drive
- USB 2.0 port
- Media-card reader
- Wireless-status light
- Battery-status light
- Hard-drive activity light
- Power-status light
- Touchpad
- Headphone and microphone combo (headset) port
- USB 2.0 port
- USB 3.0 ports (2)
- Network port
- HDMI port
- Power-adapter port
- Power button

- Digitale microfoon
- Kamera
- Statuslampje camera
- Sleuf voor beveiligingskabel
- Optisch station
- USB 2.0-aansluiting
- Mediakaartlezer
- Statuslampje draadloos netwerk
- Statuslampje batterij
- Activiteitslampje vaste schijf
- Lampje energiestatus
- Schermttoetsenblok
- Poort voor gecombineerde koptelefoon en microfoon (headset)
- USB 2.0-aansluiting
- USB 3.0-aansluitingen (2)
- Netwerkpoort
- HDMI-aansluiting
- Netadapterpoort
- Aan-/uitknop

- Digitales Mikrofon
- Kamera
- Kamerastatusanzeige
- Sicherheitskabeleinschub
- Optisches Laufwerk
- USB 2.0-Anschluss
- Speicherkartenlesegerät
- Wireless-Statusanzeige
- Akkuzustandsanzeige
- Festplattenaktivitätsanzeige
- Stromversorgungsanzeige
- Touchpad
- Anschluss für Kopfhörer/Mikrofon-Kombi (Headset)
- USB 2.0-Anschluss
- USB 3.0-Anschlüsse (2)
- Netzwerkanschluss
- HDMI-Anschluss
- Netzadapteranschluss
- Betriebsschalter

- Microfono digitale
- Fotocamera
- Indicatore di stato della fotocamera
- Slot cavo di sicurezza
- Unità ottica
- Porta USB 2.0
- Letto di schede flash
- Indicatore stato del wireless
- Indicatore di stato della batteria
- Indicatore di attività del disco rigido
- Indicatore di stato dell'alimentazione
- Touchpad
- Porta combinata cuffia e microfono (auricolare)
- Porta USB 2.0
- Porte USB 3.0 (2)
- Porta di rete
- Porta HDMI
- Porta adattatore di alimentazione
- Accensione

- الميكروفون الرقمي
- الكاميرا
- مصباح حالة الكاميرا
- فتحة كبل الأمان
- محرك الأقراص الضوئية
- منفذ USB 2.0
- قارئ بطاقة الوسائط
- مصباح حالة الاتصال اللاسلكي
- مصباح حالة البطارية
- مصباح نشاط محرك الأقراص الثابتة
- مصباح حالة الطاقة
- لوحة اللمس
- منفذ متعدد الوظائف لسماعات الرأس/الميكروفون (سماعة الرأس)
- منفذ USB 2.0
- منافذ USB 3.0 (2)
- منفذ الشبكة
- منفذ HDMI
- منفذ مهبطي التيار
- زر الطاقة



Printed in China.

2013 - 05



## 1 Connect the network cable (optional)

Sluit de netwerkkabel aan (optioneel) | Netwerkkabel anschließen (optional)

Collegare il cavo di rete (opzionale) | قم بتوصيل كبل الشبكة (اختياري)

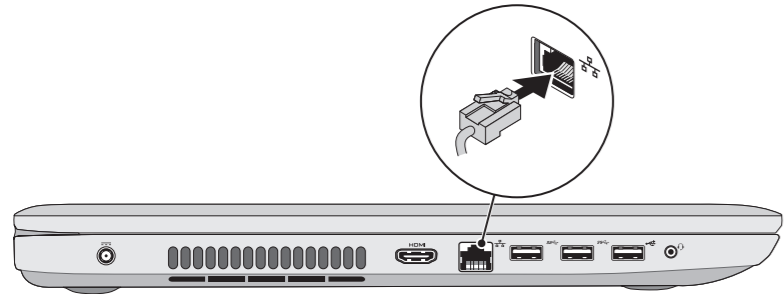

## 2 Connect the power adapter

Sluit de stroomadapter aan | Netzadapter anschließen

Collegare l'adattatore di alimentazione | توصيل مهبطي التيار

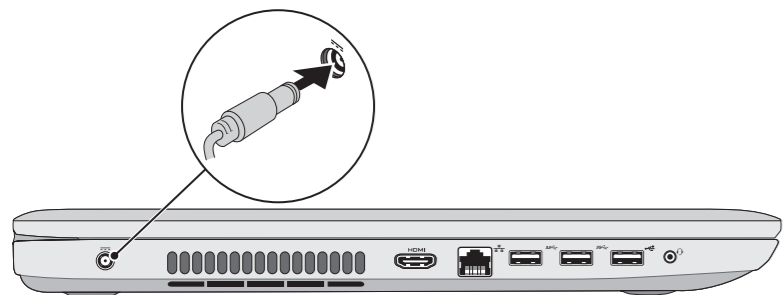

## 3 Press the power button

Druk op de aan-/uitknop | Betriebsschalter drücken

Premere pulsante Accensione | اضغط على زر التشغيل

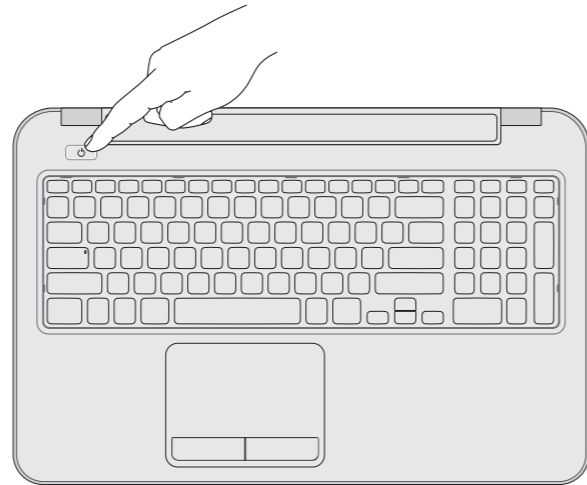

## 5 Check wireless status

Controleer de status van het draadloos netwerk | Wireless-Status prüfen

Verificare lo stato del wireless | فحص حالة اللاسلكي

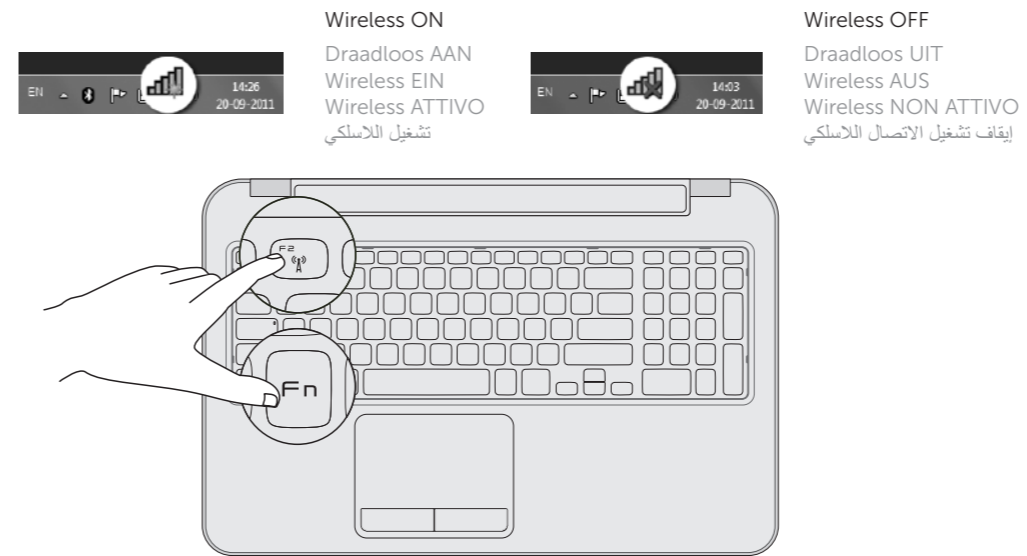

## Service tag and regulatory labels

Serviceplaatje en labels met wettelijke vereisten | Service-Tag-Nummer und Kontrollaufkleber

Numero di servizio ed Etichette di conformità alle normative | رمز الخدمة والملصق التنظيمي

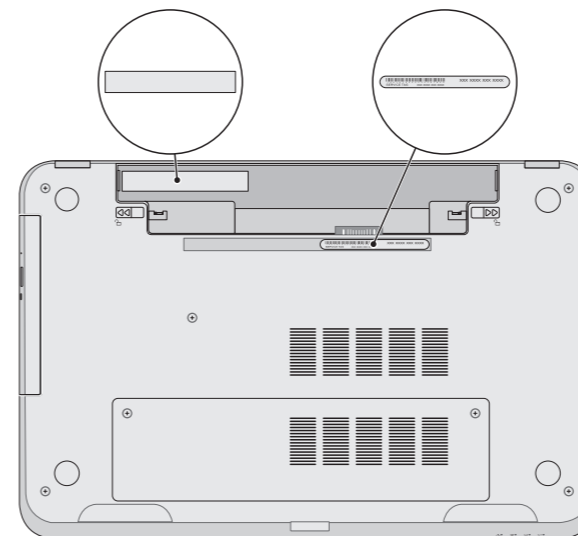

## Function Keys

Funcfietoetsen | Funktionstasten | Tasti funzione | مفاتيح الوظائف

F1	Switch to external display	Schakelen naar extern beeldscherm Auf externe Anzeige umschalten Passa allo schermo esterno التبديل إلى الشاشة الخارجية
F2	Turn off/on wireless	Draadloos in-/uitschakelen Wireless ein-/ausschalten Attiva/Disattiva wireless تشغيل/إيقاف تشغيل الاتصال اللاسلكي
F3	Disable/enable touchpad	Touchpad in-/uitschakelen Touchpad deaktivieren/aktivieren Attiva/Disattiva touchpad تعطيل/تمكين لوحة المس
F4	Decrease brightness	Helderheid verminderen   Helligkeit reduzieren Riduci luminosità   زيادة مستوى السطوع
F5	Increase brightness	Helderheid vermeerderen   Helligkeit erhöhen Aumenta luminosità   تقليل مستوى السطوع
Fn	+	Toetsenbordverlichting in-/uitschakelen (optioneel) Tastaturbeleuchtung umschalten (optional) Attiva/Disattiva la retroilluminazione della tastiera (opzionale) تبدیل الإضاءة الخلفية للوحة المفاتيح (اختياري)
F6	Toggle keyboard backlight (optional)	
F8	Play previous track or chapter	Vorig nummer of hoofdstuk afspelen Vorherigen Titel bzw. vorheriges Kapitel wiedergeben Riproduci traccia o capitolo precedente تشغيل المسار أو الفصل السابق
F9	Play/Pause	Afspelen/Pauzeren   Wiedergabe/Pause Riproduci/Pausa   تشغيل/إيقاف مؤقت
F10	Play next track or chapter	Volgend nummer of hoofdstuk afspelen Nächsten Titel bzw. nächstes Kapitel wiedergeben Riproduci traccia o capitolo successivo تشغيل المسار أو الفصل التالي
F11	Decrease volume	Volume verlagen   Lautstärke reduzieren Diminuisci volume   خفض مستوى الصوت
F12	Increase volume	Volume verhogen   Lautstärke erhöhen Aumenta volume   رفع مستوى الصوت
	Mute audio	Geluid dempen   Audio stummschalten Disattiva audio   كتم الصوت

## 4 Complete Windows setup

Voltooi de Windows-installatie | Windows-Setup abschließen

Completare installazione di Windows | أكمال إعداد Windows



### Record your Windows password here

**NOTE:** Do not use the @ symbol in your password

Noteer hier uw Windows-wachtwoord

**N.B.:** Gebruik geen @-symbolen in uw wachtwoord

Registrierung Ihres Windows-Kennworts

**ANMERKUNG:** Verwenden Sie kein @-Zeichen in Ihrem Kennwort

Registrazione qui la password di Windows

**N.B.:** non usare il simbolo @ nella password

سجل كلمة المرور لنظام Windows هنا

**ملاحظة:** لا تستخدم الرمز @ في كلمة المرور الخاصة بك